

ECRON

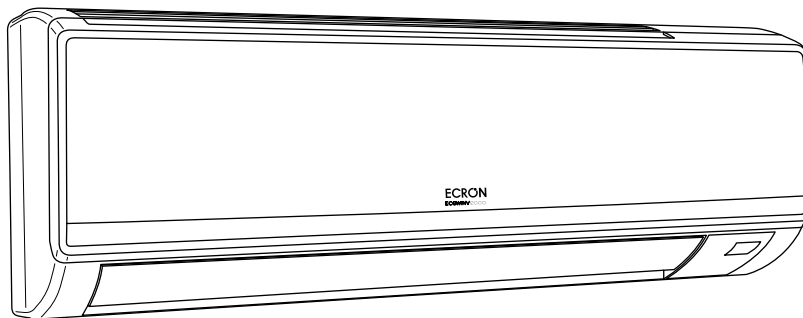

AIRE ACONDICIONADO
SPLIT INVERTER

ECGWINV2000

MANUAL DE INSTRUCCIONES

ECRON

Lea detenidamente todas las instrucciones de seguridad incluidas en este manual antes de utilizar el aparato. En él encontrará consejos importantes relativos al uso, mantenimiento y limpieza del aparato.

Guarde este manual en un lugar seguro y consérvelo para posteriores consultas.

Índice

MANUAL DE FUNCIONAMIENTO

Importantes medidas de seguridad	5
Advertencias para el uso	7
Descripción de componentes	10
Funcionamiento del mando a distancia	11
Cambio de las baterías y Advertencias	18
Funcionamiento de emergencia	19
Limpieza y mantenimiento	20
Solución de problemas	22

MANUAL DE INSTALACIÓN

Advertencias sobre la instalación	26
Diagrama dimensional de instalación...	30
Instalación unidad interior	31
Instalación unidad exterior	35
Verificar la instalación y prueba de funcionamiento	38
Instalación y mantenimiento del filtro...	40
Especificaciones técnicas	42

ATENCIÓN

- Consulte con un servicio técnico autorizado para la reparación y mantenimiento de esta unidad. Consulte al instalador para la instalación de esta unidad.
- Este aparato no está destinado para ser utilizado por personas (incluidos niños) cuyas capacidades físicas, sensoriales o mentales estén reducidas, o carezcan de experiencia o conocimiento, salvo si han tenido supervisión o instrucciones relativas al uso del aparato por una persona responsable de su seguridad.
- Se deberá vigilar a los niños para asegurarse de que no juegan con el aparato de aire acondicionado.
- Si hay que reemplazar el cable, el trabajo de sustitución solo deberá ser realizado por personal autorizado. No intente repararlo usted mismo.
- La instalación debe ser realizada conforme a las normas de cableado nacionales y solo por personal autorizado.



IMPORTANTES MEDIDAS DE SEGURIDAD

Accesibilidad: clasificado como aparato al público en general. Para evitar que el usuario u otras personas resulten lesionadas y la propiedad dañada, se deben seguir las normas siguientes. Un uso incorrecto debido al incumplimiento de las normas puede derivar en lesión física o daños. La gravedad se clasifica mediante las indicaciones siguientes:



PRECAUCIÓN. Este símbolo indica la posibilidad de lesión o daño al equipo o al usuario.



PELIGRO. Este símbolo indica la posibilidad de causar choque eléctrico

Los significados de otros símbolos utilizados en este manual se muestran a continuación:



No se debe hacer, prohibido.



Siga esta recomendación.



Debe conectarse a tierra.

Si no, solicite a una persona cualificada que lo instale. Además, no conecte cada cable al tubo del gas, tubería de agua, tubo de drenaje o cualquier otro lugar inadecuado.

⚡ Asegúrese de desenchufar el aparato cuando no se utilice durante mucho tiempo.

De otro modo, el polvo acumulado puede provocar un incendio o una sacudida eléctrica.

⚡ Seleccione la temperatura más adecuada.

Puede evitar el derroche de electricidad.

⚡ No deje las ventanas y las puertas abiertas durante mucho tiempo mientras está en funcionamiento el aparato.

Puede reducir la capacidad del aire acondicionado.

⚡ No bloquee las rejillas de entrada o salida de aire tanto de la unidad exterior como interior.

Puede reducir la capacidad del aire acondicionado o causar un mal funcionamiento.

⚠ Mantenga el combustible a una distancia de 1 m de las unidades.

Puede provocar un incendio o explosión.

⊘ Compruebe si el estante de instalación es lo suficientemente resistente.

Si está dañado, puede provocar la caída de la unidad y en consecuencia una lesión física.

⊘ No se coloque encima de la unidad ni coloque nada sobre la misma.

Puede ser peligroso que se caigan de la unidad.

⊘ No intente reparar el aparato de aire acondicionado.

Una mala reparación puede provocar una descarga eléctrica o incendio; acuda al servicio técnico.

⚠ Si el cable está dañado, corresponde al fabricante o a su representante o una persona

cualificada su reemplazo con el fin de evitar un peligro.

⚠ La dirección del flujo de aire se puede ajustar convenientemente.

En funcionamiento ajuste la dirección del flujo vertical ajustando las rejillas de dirección hacia arriba/abajo. Y luego, sujete los dos extremos de la izquierda y derecha para ajustar el flujo horizontal.

⊘ No inserte las manos ni una varilla por las rejillas de entrada y salida de aire.

De otro modo provocará un accidente.

⊘ No dirija el flujo directamente hacia los animales y plantas, puede tener consecuencias perjudiciales.

⊘ No aplique el aire frío directamente al cuerpo durante mucho tiempo.

Es perjudicial para la salud.

⊘ No puede utilizar el aparato de aire acondicionado para otros fines, como secar ropas, preservar alimentos, etc.

⊘ Echar agua sobre el aparato de aire acondicionado puede provocar una descarga eléctrica.

⊘ No coloque un calefactor o algo que produzca calor cerca de la unidad.

○ se puede producir una toxicosis de CO por falta de combustión.



ADVERTENCIAS PARA EL USO

PRINCIPIO Y FUNCIONES ESPECIALES PARA LA REFRIGERACIÓN

Principio:

La unidad absorbe el calor de la habitación y lo transfiere al exterior y lo descarga, de manera que la temperatura interior disminuye, su capacidad de refrigeración incrementará o disminuirá en función de la temperatura ambiente exterior.

Función anticongelante:

Si la unidad está funcionando en modo FRÍO y a temperatura baja, se formará hielo en el intercambiador de calor, cuando la temperatura del intercambiador de calor interno sea inferior a 0°C, el microprocesador de la unidad interna parará el compresor para proteger la unidad.

PRINCIPIO Y FUNCIONES ESPECIALES PARA LA CALEFACCIÓN

Principio:

- La unidad absorbe el calor del exterior y lo transfiere al interior, de este modo incrementa la temperatura de la habitación. Este es el principio de calefacción por bomba de calor, su capacidad de calentar se reducirá debido a una disminución de la temperatura exterior.

- Si la temperatura exterior baja mucho, utilice otros equipos de calefacción.

Descongelación:

- Cuando la temperatura exterior es baja, pero la humedad alta, después de funcionar mucho rato, se formará hielo en la unidad exterior, lo que provocará un efecto de calefacción, en este momento, la función de autodescongelación se activará, la función calor se parará durante 8-10 minutos.

- Durante la autodescongelación, se pararán los motores del ventilador de las unidades.

- Durante la autodescongelación, la luz piloto parpadea la unidad exterior puede emitir vapor. Esto es debido a la descongelación, no es una anomalía.

- Después de terminar la descongelación, se recuperará inmediatamente la calefacción.

Función aire antifrío:

En modo Calor, en los tres tipos de modo siguientes, si el intercambiador de calor no alcanza determinada temperatura, entonces la unidad interior no funcionará para evitar que salga aire frío (en 2 minutos):

1. Comienza a calentar.
2. Después de finalizar la autodescongelación.
3. Calefacción a temperatura baja.

Brisa suave

En la siguiente situación, la unidad puede soplar una brisa suave, y la rejilla de ventilación girar a una cierta posición:

1. En modo Calor, la unidad encendida, el compresor no llega al estado de activarse.
2. En modo Calor, la temperatura alcanza el valor ajustado y el compresor se para funcionando un minuto.

RANGO DE TEMPERATURA DE TRABAJO		
	Lado interior DB/WB (°C)	Lado exterior DB/WB (°C)
Refrigeración máxima	32 / 23	48 / –
Refrigeración mínima	21 / 15	10 / –
Calefacción máxima	27 / --	24 / 18
Calefacción mínima	20 / --	15 / –

El rango de temperatura de funcionamiento (temperatura exterior) para la unidad de refrigeración es 21°C ~ 43°C; para la unidad de refrigeración y calefacción es -5°C ~ 43°C.

DESCRIPCIÓN DE COMPONENTES

1 CABLE 2 MANDO 3 PANEL FRONTAL 4 FILTRO 5 PESTAÑA GUÍA 6 TUBO PARED 7 CINTA ADHESIVA 8 CABLE CONEXIÓN 9 TUBO DRENAJE

UNIDAD INTERIOR

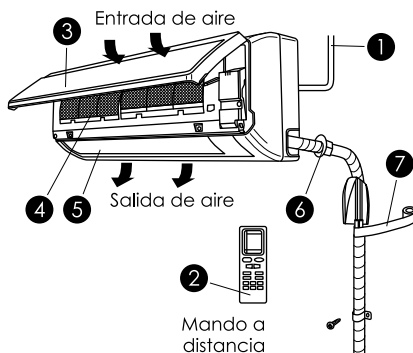

UNIDAD EXTERIOR

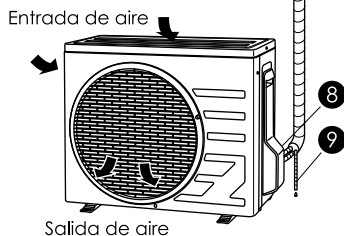

EL PATRÓN DEL VISOR

❄ FRÍO

💧 SECO

☀ CALOR

🔌 ENCENDIDO

88 AJUSTE TEMPERATURA

Nota:

Todas las imágenes de este manual solo tienen fines explicativos. Pueden diferir ligeramente del aparato de aire acondicionado que ha comprado. La forma actual prevalecerá.

(*) Tuberías de interconexión no suministradas.

FUNCIONAMIENTO DEL MANDO A DISTANCIA

DESCRIPCIÓN Y FUNCIONES DEL MANDO A DISTANCIA

Nota: Asegúrese de que nada bloquea el receptor y el mando a distancia; no tire ni deje caer el mando a distancia; evite que no se moje y que no reciba la luz solar directa y no lo coloque cerca de una fuente de calor.

1 Botón ENCENDIDO/APAGADO (I/O)

Pulse para poner en marcha o parar. Se cancelará la función Temporizador y Desconexión automática.

2 Botón MODE (Modo)

Pulse este botón, el modo de funcionamiento cambiará conforme a lo siguiente:

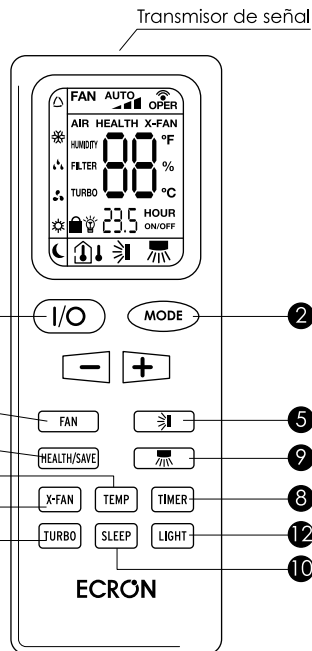
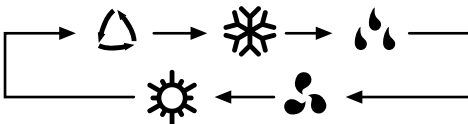

Nota: Este es un mando a distancia universal, se puede utilizar para los aparatos de aire acondicionado con multifunción. Si pulsa un botón con una función que no está habilitada en la unidad, esta seguirá funcionando en el modo de funcionamiento original.

△ AUTOMÁTICO

❄️ FRÍO

💧 SECO

🌀 VENTILADOR

☀️ CALOR

(sólo para unidad de frío y calor)

3 Botón TEMP. (+/-)

Al pulsar el botón " + " , la temperatura se Incrementará en 1°C. Al pulsar el botón " - " la temperatura disminuirá en 1°C. La temperatura cambiará rápidamente al pulsar botón seguidamente y el rango es de 16°C ~ 30°C.

4 Botón FAN (Ventilador)

Al pulsar este botón, la velocidad del ventilador cambiará conforme a lo siguiente:

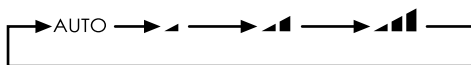

▬ Velocidad baja ▬▬ Velocidad alta

▬▬▬ Velocidad media

Nota: En el modo Seco, no se puede ajustar la velocidad, es obligatoria la

velocidad baja. En ese modo, el mando mandará esta señal.

5 Botón GIRO "🌀"

El mando a distancia tiene predeterminado el giro sencillo, en este modo, al pulsar este botón se puede activar y desactivar la función de aumento y reducción de giro.

Con la unidad apagada, pulse a la vez los botones "+" y **GIRO**, se puede cambiar entre giro sencillo y modo giro fijo, en ese momento el icono "🌀" parpadea 2 segundos.

En modo giro fijo, pulse este botón para aumentar o reducir el ángulo como se indica:

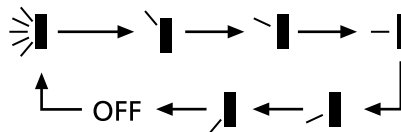

Cuando está funcionando la función de giro, al apagar la unidad, la rejilla de giro se parará en la posición en curso y se gira de arriba abajo y de

lado a lado como indica la imagen "".

6 Botón HEALTH/SAVE (Salud/Ahorro)

Función SALUD: la unidad no dispone de esta función. Si pulsa esta tecla, la unidad hará un clic, pero seguirá funcionando en el modo original.

Función AHORRO DE ENERGÍA: no dispone de esta función; si pulsa este botón, la unidad principal hará un clic, en la pantalla LCD del mando a distancia aparecerá "SE", la velocidad del ventilador gira, automáticamente, al volver a pulsar, el ventilador volverá al ajuste de velocidad previo.

7 Botón TURBO

Al pulsar esta tecla la función turbo se activa y desactiva (aparecerá y desaparecerá turbo en pantalla) en el modo frío o calor. Al encender la unidad tiene la función desactivada por defecto. Esta función no se puede ejecutar en modo automático, seco o ventilador, y no aparecerá turbo en pantalla.

8 Botón TIMER (Temporizador)

Dependiendo del modo en que esté la unidad, pulse esta tecla para activar y desactivar la función del temporizador.

Pulse esta tecla, y parpadeará la palabra "**Hora**" se activan (desactivan). En cuyo caso, pulse el botón "+/-" para ajustar la hora (pulse "+/-" seguido para cambiar el valor rápidamente), el intervalo de hora es de 0,5 a 24 h; pulse de nuevo para fijar la hora, el mando a distancia, enviará la señal inmediatamente y la hora dejará de parpadear. Si en 5 segundos no se pulsa el botón del temporizador, este se anulará. Si se ha ajustado el temporizador, pulse este botón de nuevo para cancelarlo.

9 Botón GIRO IZQUIERDA y DERECHA



La unidad no dispone de esta función. Si pulsa este botón, la unidad principal hará clic, pero seguirá funcionando en el modo original.

10 Botón SLEEP (Desconexión automática)

Pulse este botón, para activar y desactivar la función. Al parar la unidad se cancelará la función. En modo AUTO y VENTILADOR la función no se puede activar. Este icono "☾" representa la función.

En modo FRÍO, SECO: la función se activa y después de 1 hora, el ajuste de temperatura se incrementará en 1°C, 2 horas después, se incrementará en 2°C y luego funcionará en este ajuste de temperatura.

En modo CALOR: la función se activa y después de 1 hora, el ajuste de temperatura se reducirá en 1°C, 2 horas después, se reducirá en 2°C y luego funcionará en este ajuste de temperatura.

11 Botón X-FAN

Active y desactive X-FAN pulsando esta tecla (aparecerá y desaparecerá X-FAN) en modo frío

o deshumidificar. Al encender la función está desactivada por defecto. La función no está disponible en modo Auto, Ventilador o Calor y no aparecerá en pantalla

Nota: X-FAN es la alternativa para expresar la purga.

12 Botón LIGHT (Luz)

Pulse este botón para encender o apagar la luz en la pantalla. Cuando se activa aparece "💡" y se enciende la luz en la pantalla. Asimismo, al desactivar la función, desaparecerá el icono "💡" y la luz piloto se apagarán en la pantalla de la unidad interior.

13 TEMP (Visualización de temperatura)

Después de conectar, se visualiza la temperatura por defecto, (según la petición del cliente para visualizar, si no hay peticiones, se visualiza por defecto la temperatura, no hay señal en el mando). Pulse este botón, (visualizar ) , muestra la temperatura

ajustada; (visualizar ) , muestra la temperatura interior, No cambiará al modo de visualización actual. Si el modo de visualización actual es la temperatura ambiente interior, al recibir otra señal del mando a distancia, entonces mostrará la temp. ajustada, 5 s más tarde vuelve a la pantalla de la temp. ambiente. Otros modelos no tienen esta función. Pero al pulsar este botón la unidad hará clic y se mantendrá en el modo original.

GUÍA BÁSICA DE FUNCIONAMIENTO (general)

1. Después de conectar, pulse **I/O (Encendido/Apagado)**, la unidad se pone en marcha.

Nota: al conectar, la rejilla guía grande y pequeña se cerrarán automáticamente.

2. Pulse **MODE** para seleccionar el modo de funcionamiento.

3. Pulse **"+/-"** para ajustar la temperatura deseada (en modo AUTO no es necesario ajustar la temperatura).

4. Pulse **FAN** y ajuste la velocidad del ventilador. Puede seleccionar ventilador AUTO, BAJO, MEDIO o ALTO.

5. Pulse **""** para seleccionar el giro.

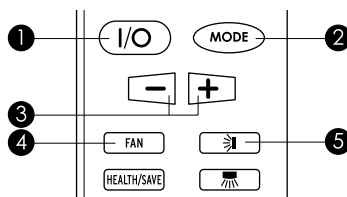

GUÍA BÁSICA DE FUNCIONAMIENTO (opcional)

1. Pulse **SLEEP (Desconexión automática)** para ajustar la función desconexión automática.

2. Pulse **TIMER (Temporizador)** y luego **"+/-"** para activar o desactivar la función del temporizador.

3. Pulse el botón **LIGHT (Luz)** para iluminar o apagar la pantalla.

4. Pulse **X-FAN** para activar y desactivar la función.

5. Pulse el botón **TURBO** para activar y desactivar la función.

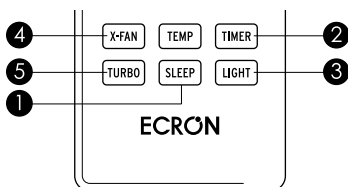

INTRODUCCIÓN A LAS FUNCIONES ESPECIALES

Función X-FAN

Esta función indica que la humedad del evaporador de la unidad interior se purgará después de que la unidad haya parado para evitar el moho.

1. Activar la función X-FAN: después de apagar la unidad pulsando el botón de **I/O (Encendido/Apagado)**, el ventilador interno seguirá funcionando durante unos 10 minutos a baja velocidad. Durante este período, pulse el botón **X-FAN** para parar el ventilador interno directamente.

2. Desactivación de la función X-FAN: después de apagar la unidad

pulsando el botón de **I/O (Encendido/Apagado)**, se apagará la unidad completa directamente.

3. FUNCIONAMIENTO AUTOMÁTICO

Cuando se selecciona el **FUNCIONAMIENTO AUTOMÁTICO**, no se visualizará la temperatura de ajuste en la pantalla LCD, la unidad estará conforme a la temperatura ambiente automáticamente para seleccionar el método de funcionamiento adecuado y crear un ambiente confortable.

4. FUNCIÓN TURBO

Si activa esta función, la unidad funcionará con una velocidad de ventilador superalta para enfriar o calentar rápidamente de manera que la temperatura ambiente se aproxime a la temperatura programada lo antes posible.

5. BLOQUEO

Pulse los botones "+" y "-" simultáneamente para bloquear o desbloquear el teclado. Si el mando a distancia está bloqueado aparecerá el icono "🔒" en cuyo

caso, pulse cualquier botón, el icono parpadeará tres veces. Si el teclado está desbloqueado, el icono desaparecerá.

6. CAMBIO ENTRE GRADOS FAHRENHEIT Y CENTÍGRADOS

En modo desconectado, puede mantener pulsadas las teclas "-" y "MODE" simultáneamente para cambiar entre °C y °F.

7. ACERCA DE LA NUEVA FUNCIÓN DE DESCONGELACIÓN

Después de activar esta función mediante el mando a distancia y de que la unidad ha estado en modo descongelación. Si apaga la unidad con el mando a distancia, la unidad no dejará de descongelar hasta que termine; si cambia el modo de ajuste con el mando a distancia, la función, cualquiera que sea la última ajustada, no se pondrá en marcha hasta que la descongelación haya terminado.

Activación o desactivación de esta función: si el mando a distancia está apagado, pulse el botón **MODE** y el

botón **X-FAN** simultáneamente con el fin de introducir o cancelar esta nueva función. Si la unidad está en modo descongelación, la posición ocho dual en el mando a distancia mostrará "H1". Si cambia a modo calor, la posición mostrará "H1", que parpadeará 5 segundos, en cuyo caso, pulse el botón "+/-", H1 desaparecerá y se visualizará el ajuste de temperatura. Después de activar el mando a distancia, la función de descongelación se cerrará de manera predeterminada.

CAMBIO DE LAS BATERÍAS Y ADVERTENCIAS

1. Presione ligeramente  para retirar la tapa del mando a distancia (Fig. 1).

2. Extraiga las baterías gastadas (Fig. 1).

3. Inserte las dos baterías secas AAA (R03) 1,5 V nuevas, y preste atención a la polaridad (Fig. 2).

4. Acople la tapa trasera del mando a distancia (Fig. 2).

NOTA:

- Al cambiar las baterías, no utilice baterías gastadas o distintas, de otro modo, puede provocar un mal funcionamiento del mando a distancia.

- Si no se utiliza el mando a distancia durante mucho tiempo, extraígalas para evitar que la fuga de líquido dañe el mando a distancia.

- Para funcionar deberá estar en el rango del receptor.

- Se deberá colocar a 1 m de distancia del aparato de TV o de sonido estéreo.

- Si el mando a distancia no funciona bien, extraígalas, y pasados 30 segundos colóquelas de nuevo, si sigue sin funcionar, cámbielas.

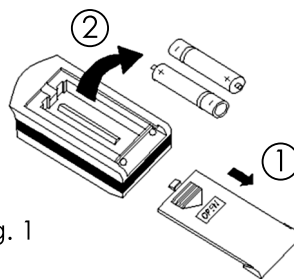

Fig. 1

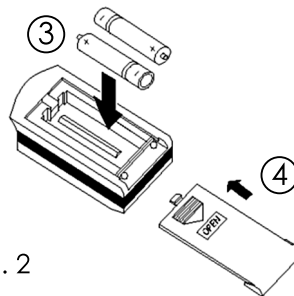

Fig. 2

LUZ DEL VISOR DE LA UNIDAD INTERIOR

Es un botón especial para los usuarios que no están acostumbrados a la luz cuando duermen.

Para encender la luz del visor:

Al ajustar la función de luz, aparecerá "💡" en la pantalla del mando a distancia pulsando este botón. Entonces la luz del visor se encenderá si la unidad recibe la señal.

Para apagar la luz del visor:

Si cancela la función de luz, el icono "💡" desaparecerá de la pantalla del mando a distancia pulsando este botón. Entonces la luz del visor se apagará si la unidad recibe la señal.

FUNCIONAMIENTO DE EMERGENCIA

Si el mando a distancia se pierde o se rompe, utilice el interruptor manual. En ese momento, la unidad funcionará en el modo **Auto**, y la temperatura y el ventilador no se pueden modificar.

A continuación se expresa el proceso a seguir:

- Abra el panel, el interruptor manual se encuentra en la caja del visor. Para encender la unidad: con la unidad apagada, pulse el botón, la unidad funcionará en modo Auto al momento. El microprocesador ajustará según la temperatura interior (Frío, Calor, Ventilador) y obtendrá un efecto confortable.
- Para apagar la unidad: con la unidad encendida, pulse el botón, la unidad se parará.

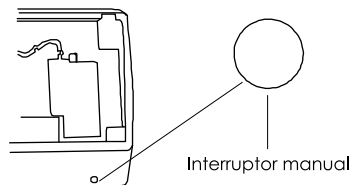

LIMPIEZA Y MANTENIMIENTO



ADVERTENCIA

- Desconecte y desenchufe antes de limpiar la unidad para evitar una descarga eléctrica.

- No rocíe con agua la unidad interior y la exterior porque podría producir una descarga eléctrica.

- Los líquidos volátiles (ej., disolvente o gasolina) dañarán la unidad, por tanto, limpie las unidades con un paño suave seco o ligeramente humedecido con agua o un limpiador.

LIMPIEZA DEL PANEL FRONTAL

Al limpiar el panel frontal, humedezca el trapo en agua a temperatura de 45°C o inferior, luego seque y limpie la parte sucia.

Nota: No sumerja el panel frontal en agua, debido a que los componentes del microprocesador y los diagramas del circuito se encuentran en el panel frontal.

LIMPIEZA DEL FILTRO DE AIRE (se recomienda cada tres meses)

NOTA: Si hay mucho polvo alrededor del aparato, se deberán limpiar los filtros de aire muchas veces. Después de extraer el filtro, no toque la paleta de la unidad interior para evitar lastimarse los dedos.

1. Extracción del filtro de aire

En la ranura del panel de superficie abra un ángulo, tire el filtro hacia abajo y extráigalo, véase la Fig. 4(a, b).

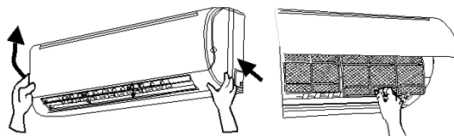

Fig. 4a

Fig. 4b

2. Limpieza del filtro de aire

Para limpiar el polvo que se adhiere a los filtros, puede bien usar un aspirador o lavarlos con agua caliente; el agua con detergente neutro debería ser inferior a 45 grados), y séquelos en la sombra.

NOTA: No utilice agua por encima

de los 45°C porque podría provocar deformación y decoloración. No lo seque junto al fuego, se podría originar un incendio o causar deformación.

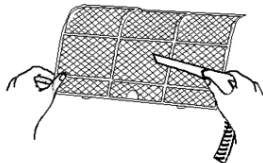

3. Colocación del filtro de aire

Reinserte los filtros siguiendo la dirección de la flecha y luego cubra con la tapa y enganche con seguridad.

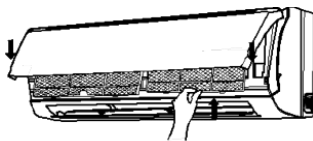

COMPROBACIÓN ANTES DE USAR

- 1.** Asegúrese de que nada bloquea la salida de aire ni las rejillas de ventilación de entrada y salida.
- 2.** Compruebe si la conexión a tierra está correctamente realizada.

3. Compruebe si el soporte de la instalación de la unidad exterior está dañada. En caso de ser así, póngase en contacto con el proveedor.

MANTENIMIENTO DESPUÉS DE USAR

- 1.** Desenchufe de la red.
- 2.** Limpie el filtro y las carcasas de la unidad interior y exterior.
- 3.** Limpie el polvo y las obstrucciones de la unidad exterior.
- 4.** Pinte de nuevo las zonas oxidadas de unidad exterior para evitar que se extienda.
- 5.** Utilice la protección especial para cubrir la unidad exterior, y así evitar que entre el agua de lluvia y el polvo en la unidad y se oxide.



SOLUCIÓN DE PROBLEMAS



ADVERTENCIA

No intente reparar el aparato de aire acondicionado. Podría sufrir una descarga eléctrica o provocar un incendio. Realice antes las comprobaciones siguientes, podría ahorrarse tiempo y dinero.

Situación	Solución del problema
Cuando se vuelve a poner en marcha, el aparato no funciona de inmediato.	<ul style="list-style-type: none">• Cuando se para el aparato, no funcionará hasta pasados 3 minutos como protección.
Al poner en marcha el aparato, este emana un mal olor.	<ul style="list-style-type: none">• El aparato no tiene mal olor, si fuera así, es debido al olor acumulado del ambiente.• Método de solución: limpieza del filtro. Si el problema persiste, se deberá limpiar el aparato (acuda al servicio técnico autorizado).
Se puede oír ruido de agua que fluye cuando está en marcha el aparato.	<ul style="list-style-type: none">• Al poner en marcha el aparato, o al arrancar el compresor o parar durante el funcionamiento, o al parar la unidad se pueden oír ruidos. Es el sonido del fluir del refrigerante, no es ninguna anomalía.
A veces sale vapor por la rejilla de ventilación (Modo FRÍO).	<ul style="list-style-type: none">• Esto puede ocurrir cuando la temperatura interior y la humedad son altas. Esto es porque el aire se está enfriando rápidamente. Después de un rato, la temperatura interior y la humedad bajarán y el vapor desaparecerá.
Se escucha un chasquido al poner en marcha o apagar la unidad.	<ul style="list-style-type: none">• Es el sonido de fricción provocado por la expansión del plástico debido a los cambios de temperatura.

Situación	Solución del problema
La unidad no se pone en marcha.	<ul style="list-style-type: none"> • ¿Ha habido un corte de corriente?. • ¿Se ha aflojado la clavija de la toma de corriente?. • ¿Ha saltado el dispositivo de protección del circuito?. • ¿Es la tensión superior o inferior? (verificado por profesionales). • ¿Se ha utilizado correctamente el temporizador?.
El rendimiento en refrigeración (calefacción) no es muy bueno.	<ul style="list-style-type: none"> • ¿Es adecuado el ajuste de temperatura?. • ¿Están bloqueadas las rejillas de entrada y salida?. • ¿Está sucio el filtro?. • ¿Están cerradas las puertas y ventanas?. • ¿Está baja la velocidad del ventilador?. • ¿Hay alguna fuente de calor en la habitación?.
El mando a distancia no funciona.	<ul style="list-style-type: none"> • Anomalías interfieren la unidad o el controlador no puede hacer el cambio de funciones frecuentes. En este momento, debe desenchufar y enchufar. • ¿Se encuentra en el rango del receptor? ¿Algo lo bloquea?. Compruebe si las baterías están cargadas, de lo contrario, cambie las baterías. • Si el mando a distancia está dañado.
Goteo de agua en la habitación.	<ul style="list-style-type: none"> • La humedad del aire está en lo alto. • El agua de la condensación se ha desbordado. • La conexión del tubo de desagüe de la unidad interior está suelto.

Situación	Solución del problema
Goteo de agua en la unidad exterior.	<ul style="list-style-type: none"> • Cuando la unidad está funcionando en modo FRÍO, se produce condensación en el tubo y el tubo de conexión debido al enfriamiento del agua. • Cuando la unidad está en modo autodescongelación, el hielo se descongela y fluye. • Cuando la unidad está en modo Calor, el agua adherida del intercambiador de calor gotea.
Ruido de la unidad interior.	<ul style="list-style-type: none"> • El sonido de la activación o desactivación del ventilador o el relé del compresor. • Cuando la descongelación comienza o termina emite un sonido. Esto es debido al flujo del refrigerante en dirección contraria.
No sale aire por la unidad interior.	<ul style="list-style-type: none"> • En el modo CALOR, cuando la temperatura del intercambiador de calor interno sea muy baja, dejará de salir aire para evitar el aire frío (2 min.). • En el modo CALOR, cuando la temperatura exterior es baja o la humedad alta, se forma mucho hielo en el intercambiador de calor externo, que la unidad automáticamente descongelará, dejará de salir aire de la unidad interior de 3-12 min. Durante la descongelación el agua fluye o se produce vapor. • En modo deshumidificación, a veces el ventilador interior se parará para evitar que el agua de condensación se vaporice de nuevo, frenando la elevación de temperatura.
Humedad en la rejilla de salida del aire.	<ul style="list-style-type: none"> • Si la unidad está funcionando con mucha humedad durante mucho tiempo, la humedad se condensará en la rejilla de salida del aire y goteará.



Pare inmediatamente todas las operaciones y desenchufe, acuda al proveedor en las siguientes situaciones:

- Emite un sonido fuerte al funcionar.
- Emanan olores muy fuertes al funcionar.
- Gotea agua en la habitación.
- Salta el dispositivo o interruptor de protección.
- Ha caído agua o algo en la unidad.
- Hay calor excesivo en el cable y clavija.



Parar y
desenchufar
de la red.



MANUAL DE INSTALACIÓN



ADVERTENCIAS IMPORTANTES

1. El trabajo de instalación de la unidad lo debe realizar personal cualificado conforme a las normas locales y a este manual.
2. Antes de la instalación, consulte con el servicio técnico autorizado, si la unidad no es instalada por el servicio técnico autorizado, el mal funcionamiento no se puede resolver, debido a contactos no conformes.
3. Al retirar la unidad a otro lugar, póngase en contacto con el servicio técnico en el área local.
4. El aparato se debe colocar donde haya una toma de corriente accesible.

REQUISITOS BÁSICOS PARA LA UBICACIÓN

La instalación en los siguientes sitios puede provocar un mal funcionamiento.

Si es necesario, acuda el servicio técnico:

- Lugares donde haya emisión de calor, vapores, gas inflamable u artículos volátiles.
- Lugares donde los aparatos de radio, soldadoras y equipos médicos generen ondas de alta frecuencia.
- Lugares con alto nivel de salinidad tales como existen en las costas.
- Lugares donde el aire contenga aceite (aceite de máquina).
- Sitios donde se genere gas sulfúrico tales como en zonas de aguas termales.
- Otros sitios con circunstancias especiales.

SELECCIÓN DE UBICACIÓN PARA INSTALACIÓN DE UNIDAD INTERIOR

1. Las rejillas de entrada y salida de aire no deberán estar bloqueadas para garantizar que el aire circula por toda la habitación.

2. Escoja un lugar donde el agua de condensación se pueda drenar fácilmente y se pueda conectar con la unidad exterior.

3. Seleccione un lugar que los niños no puedan alcanzar.

4. Elija un lugar lo suficientemente fuerte para soportar el peso y las vibraciones de la unidad y así no incrementar el ruido.

5. Asegúrese de dejar suficiente espacio para permitir el acceso para el mantenimiento rutinario. La altura de instalación deberá estar a 250 cm o más del suelo.

6. Un lugar a 1 m o más del aparato de TV o cualquier otro aparato eléctrico.

7. Escoja un lugar donde el filtro se pueda extraer fácilmente.

8. Asegúrese de que la instalación de la unidad interna sigue las distancias recomendadas en el diagrama dimensional de instalación.

9. No utilice la unidad en las inmediaciones de una lavandería, una bañera, ducha o piscina.

SELECCIÓN DE UBICACIÓN PARA INSTALACIÓN DE UNIDAD EXTERIOR

1. Seleccione una ubicación donde el ruido y el aire emitido por la unidad no moleste a los vecinos, animales ni plantas.

2. Seleccione un lugar con suficiente ventilación.

3. Seleccione un lugar donde nada bloquee las rejillas de entrada y salida de aire.

4. La ubicación deberá poder soportar el peso y las vibraciones de la unidad y permitir una instalación segura.

5. Seleccione un lugar seco, pero no expuesto a la luz solar directa o viento fuerte.

6. Asegúrese de que las dimensiones de la instalación de la unidad externa sea conforme al diagrama

dimensional de instalación y de acceso fácil para el mantenimiento y reparación.

7. La diferencia de altura de la conexión del tubo será de 5 m, la longitud de la conexión del tubo de 10 m.

8. Seleccione un lugar lejos del alcance de los niños.

9. Seleccione un lugar que no bloquee el paso y no rompa la estética de la ciudad.

REQUISITOS DE SEGURIDAD PARA APARATOS ELÉCTRICOS

1. La alimentación deberá tener la tensión nominal y circuito exclusivo de CA, y el cable de alimentación deberá cumplir el diámetro.

2. No arrastre el cable de alimentación con fuerza.

3. Deberá tener conexión a tierra segura, y conectarse a un dispositivo especial, el trabajo de instalación

deberá ser realizado por profesionales. El interruptor del aire debe tener las funciones de interruptor magnético e interruptor por calor con el fin de proteger de cortocircuito y sobrecarga.

4. La distancia mínima de la unidad y superficie combustible será de 1,5m.

5. Se deberá instalar el aparato de conformidad con las normas de cableado nacionales.

6. Se deberá conectar en el cableado fijo un interruptor de desconexión de todos los polos con una separación de al menos 3 mm en todos los polos.

Aire acond. (Modelo)	Capacidad interruptor aire
ECGWINV12000	16 A

Nota:

- Asegúrese de que el cable con corriente o la línea cero, así como la toma de tierra estén bien conectados, y deberá ser segura y sin cortocircuito en el diagrama.

- Una conexión incorrecta puede originar un incendio.

REQUISITOS DE LA CONEXIÓN A TIERRA

- 1.** El aparato de aire acondicionado es de clase eléctrica I, por tanto se ruega realizar una conexión a tierra segura.
- 2.** Los cables de color amarillo-verde del aparato son los de la toma a tierra y no se pueden utilizar para otros fines. No se pueden cortar e instalar con atornillado porque podría recibir una descarga eléctrica.
- 3.** La resistencia a tierra deberá ser conforme a la norma nacional.
- 4.** La red de conexión eléctrica debe ofrecer un terminal de conexión a tierra fiable. Se ruega no conectar el cable a tierra en los siguientes lugares:
 - a.** Tubería de agua.
 - b.** Tubería de gas
 - c.** Tubería de contaminación.
 - d.** Otros lugares no considerados seguros por los profesionales.

- 5.** El modelo y valores nominales de los fusibles deberán ser como el impreso en la tapa de fusibles o placa de circuito impreso.



DIAGRAMA DIMENSIONAL DE LA INSTALACIÓN

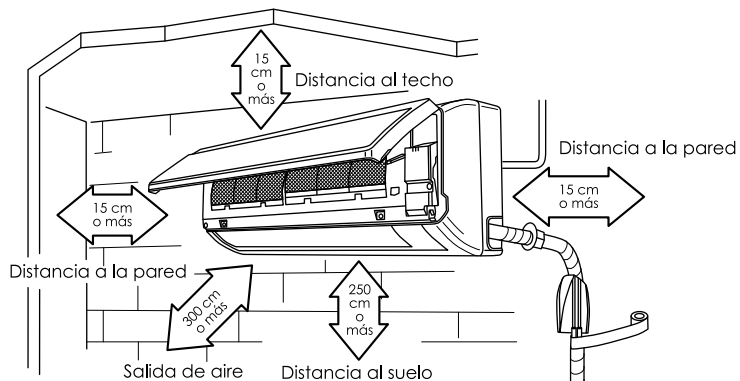

Medidas de instalación de la unidad exterior

A (mm)	B (mm)	Modelo
658	275	ECGWINV12000

Las medidas del espacio necesario para una correcta instalación del aparato incluyen la distancia mínima permitida a las estructuras adyacentes.

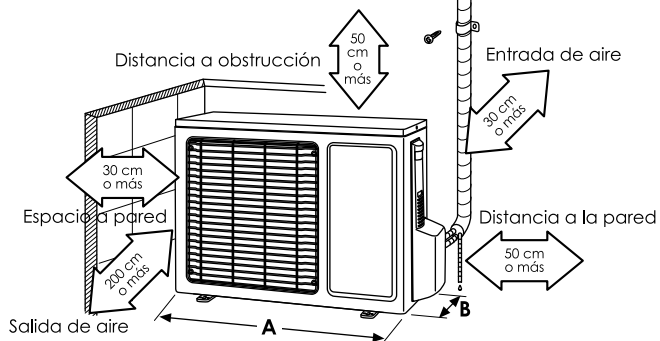



INSTALACIÓN DE LA UNIDAD INTERIOR

INSTALACIÓN DEL PANEL TRASERO

1. Instale siempre el panel trasero horizontalmente. Debido a que la bandeja del agua de la unidad interior dispone del drenaje de ambos sentidos, la salida de la bandeja de agua se deberá ajustar debajo al instalar, tomando la salida de la bandeja de agua como el centro de un círculo, el ángulo incluido entre el evaporador y el nivel debería ser 0 o más, eso es bueno para el drenaje de la condensación.

2. Instale el panel trasero con los tornillos (si está precubierto con el granulado de plástico).

3. Asegúrese de que el panel está sujeto con fuerza suficiente para soportar el peso de un adulto de 60kg, además, el peso deberá ser uniforme para cada tornillo.

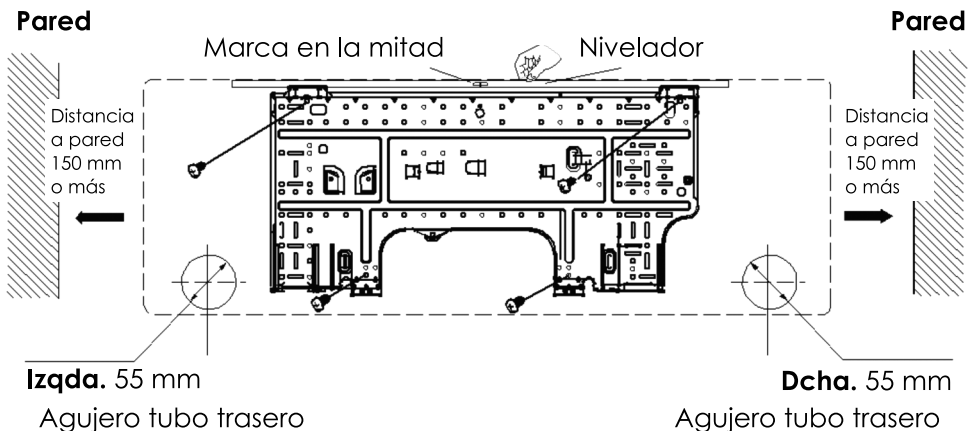

INSTALACIÓN DEL AGUJERO DE LA TUBERÍA

1. Realice el agujero del tubo ($\varnothing 55$) en la pared con una ligera inclinación hacia el exterior.

2. Inserte el manguito del agujero de tubería en el agujero para evitar posibles daños en el tubo de conexión y el cableado.

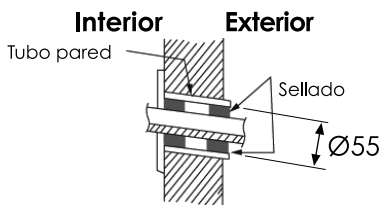

INSTALACIÓN DEL TUBO DE DRENAJE

1. Para un drenaje correcto, el tubo se deberá colocar con una ligera inclinación.

2. No fuerza ni curve el tubo, ni inunde el extremo con agua.

3. Si el tubo de drenaje que atraviesa al interior es muy largo, deberá estar envuelto con material aislante.

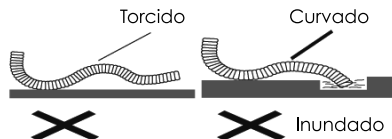

CONEXIÓN ELÉCTRICA DE INTERIOR Y EXTERIOR

1. Abra el panel de superficie.
2. Retire la tapa del cableado.

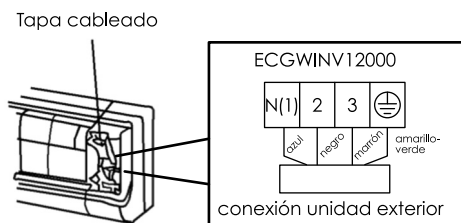

3. Interconecte la manguera de 4 conductores de alimentación a red y señal (solo para refrigeración y calefacción). Cable de interconexión de 4 conductores con 5,50 metros tipo H07RN-F 4G 1,5 mm² 450/750 V (suministrado).

4. Conecte el cable de interconexión al bloque terminal, y ajuste el cable con la abrazadera.

5. Monte de nuevo la abrazadera y la cubierta del cableado.

6. Cubra de nuevo el panel de superficie.

NOTA:

Al realizar el cableado eléctrico si la longitud del cable no es suficiente, acuda al servicio técnico autorizado para comprar un cable exclusivo que tenga suficiente longitud porque no se permiten empalmes de cable.

- El cableado eléctrico debe estar correctamente conectado, un error de conexión puede provocar un mal funcionamiento de las piezas.

- Apriete el tornillo del terminal para evitar que se afloje.

- Después de apretar el tornillo, tire ligeramente del cable y confirme si está sujeto o no.

- Si la conexión a tierra es errónea, puede provocar una descarga eléctrica.

- La placa protectora debe estar

instalada y apretar el cable de conexión, si está mal instalada, puede entrar polvo, humedad o el terminal de conexión se verá afectado por fuerzas externas, y provocarán fuego o descarga eléctrica.

INSTALACIÓN DE LA UNIDAD INTERIOR

- La tubería se puede llevar desde la derecha, trasera derecha, trasera izquierda.

1. Al enrutar el tubo y el cable de la izquierda o derecha de la unidad, corte los recortes del armazón si es necesario (véase Fig. 7):

a. Corte los recortes 1 al enrutar el cable solo;

b. Corte los recortes 1 y 2 al enrutar tanto el cable como el tubo.

2. Saque el tubo del cuerpo, envuelva el cable eléctrico, tubo del agua con cinta e insértelos por el agujero para el tubo (véase Fig. 8).

3. Cuelgue por las ranuras de montaje de la unidad interior en las pestañas superiores del panel trasero y compruebe si está bien sujeto (Fig. 9).

4. La altura de la ubicación instalada debería ser 2,5 m o más del suelo.

INSTALACIÓN DEL TUBO DE CONEXIÓN

1. Alinee el centro de la tubería con la válvula correspondiente.

2. Atornille la tuerca a mano y luego apriete la tuerca con la llave de tuercas y llave de apriete prefijado, consulte lo siguiente:

Diám. tuerca hex.	Par de apriete (Nm)
Ø 6	15 ~ 20
Ø 9,52	31 ~ 35
Ø 12	50 ~ 55
Ø 16	60 ~ 65
Ø 19	70 ~ 75

NOTA: Conecte el tubo de conexión a la unidad interior, luego a la unidad exterior; tenga cuidado de no doblar el tubo, y no dañar el tubo de conexión, no se debe apretar demasiado la tuerca de unión, de lo contrario puede haber fugas.

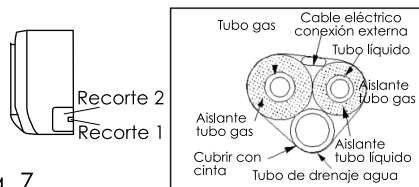

Fig. 7

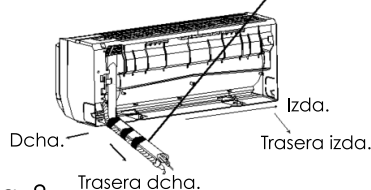
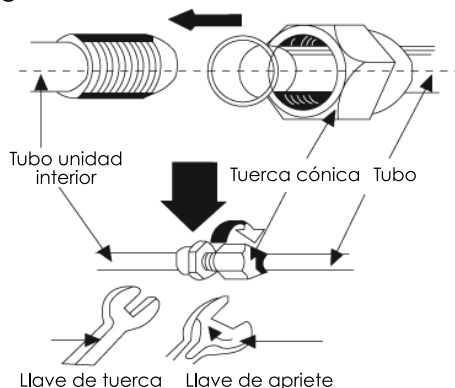

Fig. 8



Fig. 9





INSTALACIÓN DE LA UNIDAD EXTERIOR

CABLEADO ELÉCTRICO

1. Desmonte el asa de la placa lateral derecha de la unidad exterior.

2. Extraiga la abrazadera. Conecte e instale el cable de conexión al bloque terminal (para unidad frío y calor, conecte e instale el cable de alimentación y cable de control de señal).

3. Instale el cable de conexión con la abrazadera, (para unidad frío y calor, use la abrazadera del cable para instalar el cable de conexión de alimentación y el cable de control de señal).

4. Asegúrese de que el cable está bien instalado.

5. Instale el asa.

NOTA:

- Un mal cableado provocaría mal funcionamiento.

- Después de instalar el cable, asegúrese de que hay suficiente espacio entre la conexión y el lugar de instalación en el cableado.

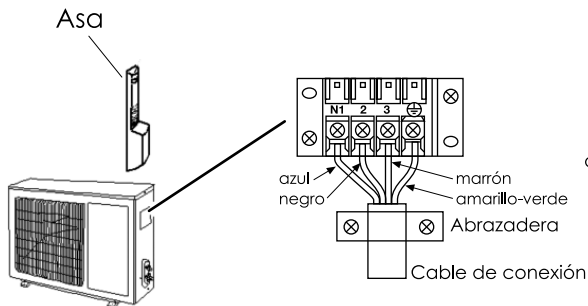

CONEXIÓN INTERIOR / EXTERIOR FIG.

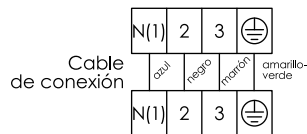

PURGADO DE AIRE Y PRUEBA DE FUGAS

1. Conecte el tubo de carga de la válvula de distribución para cargar el extremo de la válvula de presión baja (las válvulas de presión alta/baja deben estar bien cerradas).

2. Conecte la junta del tubo de carga a la bomba de vacío.

3. Abra totalmente la manilla de la válvula de distribución baja.

4. Abra la bomba de vacío para evacuar. Al principio, afloje un poco la tuerca de unión de la válvula de presión baja para comprobar si sale aire del interior (si cambia el ruido de la bomba de vacío, la lectura del multímetro es 0). Luego apriete la tuerca.

5. Tenga evacuando durante más de 15 min y asegúrese de que la lectura del multímetro es $-1,0 \times 10^5 \text{pa}$ (-76 cmHg).

6. Abra completamente las válvulas de presión alta/baja.

7. Retire el tubo de carga del extremo de carga de la válvula de presión baja.

8. Apriete la tapa de la válvula de presión baja (véase Fig.10).

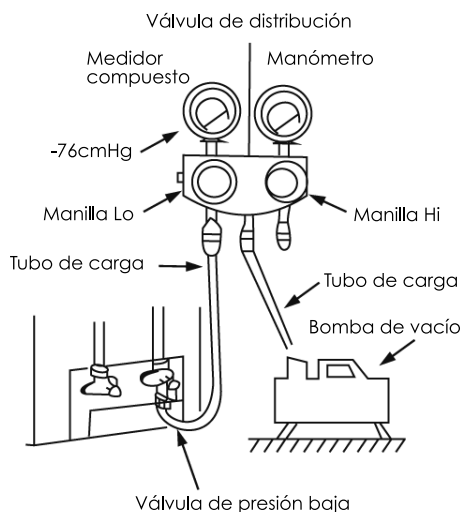
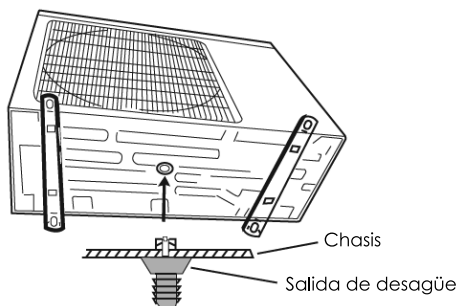

Fig. 10

DRENAJE CONDENSACIÓN UNIDAD EXTERIOR (no solo para frío)

Cuando la unidad genera calor, el agua de condensación y descongelación se puede drenar a través del tubo de drenaje.

Instalación: instale el tubo de drenaje en el agujero de Ø 25 de la estructura y luego conecte el tubo de drenaje con la boquilla de drenaje de manera que se pueda descargar correctamente el agua de condensación y descongelación.





VERIFICAR LA INSTALACIÓN Y PRUEBA DE FUNCIONAMIENTO

Verificar después de la instalación:

Puntos a verificar	Posible irregularidad
¿Se colocado bien fijamente?	La unidad puede caer, vibrar o emitir ruido.
¿Ha realizado la prueba de fuga del refrigerante?	Puede reducir la capacidad de refrigeración (calefacción)
¿Es suficiente el aislamiento térmico?	Puede originar condensación y goteo.
¿Es correcto el drenaje del agua?	Puede originar condensación y goteo.
¿Se corresponde la tensión con la marcada en la placa del fabricante?	Puede originar anomalías eléctricas o dañar la pieza.
¿El cableado eléctrico y los tubos de conexión instalados son correctos y seguros?	Puede originar anomalías eléctricas o dañar la pieza.
¿Está conectado a una conexión a tierra segura?	Puede provocar pérdida eléctrica.
¿Es el cable especificado?	Puede originar anomalías eléctricas o dañar la pieza.
¿Se ha bloqueado la entrada o salida?	Puede reducir la capacidad de refrigeración (calefacción)
¿Se ha registrado la longitud de los tubos y la capacidad del refrigerante?	La capacidad de refrigeración no es exacta.

PRUEBA DE FUNCIONAMIENTO

1. Antes de la prueba de funcionamiento

- a.** No conecte hasta finalizar la instalación completamente.
- b.** El cableado eléctrico debe estar conectado de manera correcta y segura.
- c.** Las válvulas de cierre de los tubos de conexión deberán estar abiertas.
- d.** Se deben limpiar todas las impurezas, como los residuos y retales de la unidad.

2. Método de prueba de funcionamiento

- a.** Conecte, pulse el botón "I/O" (encendido/apagado) en el mando a distancia para poner en marcha.
- b.** Pulse el botón MODE para seleccionar FRÍO, CALOR, VENTILADOR y comprobar si el funcionamiento es normal o no.

INSTALACIÓN Y MANTENIMIENTO DEL FILTRO PARA LA SALUD

1. Tire con fuerza del panel hacia un ángulo específico desde los extremos del panel frontal según la dirección de la flecha. Luego, tire del filtro de aire hacia abajo para extraerlo (véase Fig. a).

2. Instale el filtro para la salud encima del filtro de aire (como se muestra en la Fig. b). Si el filtro de aire no se puede instalar, instale el filtro para la salud en la carcasa delantera (véase Fig. c).

3. Instale el filtro de aire según la dirección de la flecha en Fig. d, y luego cierre la tapa del panel.

LIMPIEZA Y MANTENIMIENTO

Extraiga el filtro para la salud antes de limpiar e instale de nuevo después de limpiar según las instrucciones. Preste especial atención porque no se puede limpiar con agua el filtro de iones de plata,

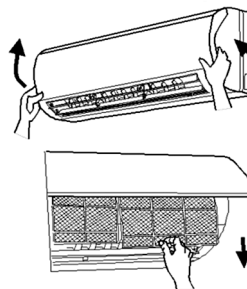

Fig. a

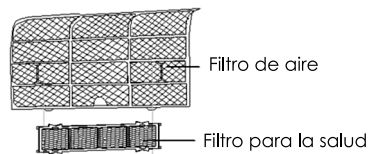

Fig. b

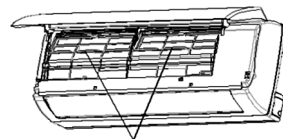

Fig. c

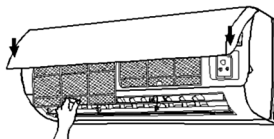

Fig. d

mientras que el carbono activo, fotocatalizador, fotocatalizador de conversión de temperatura baja (LTC), eliminador del formaldehído, catequina o el filtro para matar ácaros sí, pero no se puede cepillar ni utilizar objetos duros. Seque a la sombra o al sol, pero sin frotar.

VIDA ÚTIL

El filtro para la salud normalmente tiene una vida útil de un año en condiciones normales. Como para el filtro de iones de plata. No es válido cuando la superficie se pone negra (verde).

- Estas instrucciones complementarias se facilitan como consulta para la unidad con filtro para la salud. Si los gráficos facilitados aquí son diferentes del producto real, prevalecerá lo último. La cantidad de filtros para la salud se basará en la entrega real.

ESPECIFICACIONES TÉCNICAS

Modelo	ECGWINV 12000		
Refrigerante	R410a		
Gas (unidad exterior) (Kg)	1		
Función	Frío	Calor	
Alimentación	230V ~ 50 Hz		
Capacidad Total (W)	3530	4100	
Capacidad Total (Btu/h)	12000	14000	
Capacidad Total (Frigorías/h)	3037	3528	
Consumo normalizado (W)	1100	1135	
Potencia Máxima (W)	1550	1650	
Intensidad máxima (A)	4		
Circulación del aire (m³/h)	680		
Volumen de deshumidificación	1,5		
Clase Energética	A		
Unidad interior	Fusible (A)	PCB 3.15A	
	Nivel sonoro dB (A)	39	
	Dimensiones (ancho x alto x fondo) (mm)	770 x 283 x 200	
	Peso Neto / Peso Bruto (Kg)	9 / 12	
Unidad exterior	Fusibles (A)	3,15 y 20	
	Clase climática	T1	
	Clase eléctrica	I	
	Protección	IP24	
	Presión de funcionamiento (Descarga) (MPa)	3,8	
	Presión de funcionamiento (Succión) (MPa)	1,2	
	Nivel sonoro dB (A) (H/M/L)	53	
	Dimensiones (ancho x alto x fondo) (mm)	659 x 550 x 257	
	Peso Neto / Peso Bruto (Kg)	30 / 34	
	Carga refrigerante (Kg)	R410a / 1	
Datos del tubo	Longitud (m)	5	
	Carga de gas adicional (g/m)	15	
	Diámetro exterior	Líquido (mm)	Ø6 (1/4")
		Gas (mm)	Ø9,52 (3/8")
	Distancia máxima	Altura (m)	5
		Longitud (m)	15

Garantía

ECRON

La vigente Ley de Consumidores y Usuarios, le confiere como cliente los siguientes derechos:

1.- EJERCICIO DE LOS DERECHOS.

El vendedor responderá de cualquier falta de conformidad que exista en el momento de la entrega del bien. Cuando al consumidor le resulte imposible o le suponga una carga excesiva dirigirse frente al vendedor por la falta de conformidad de los bienes con el contrato de compraventa podrá reclamar directamente con el fin de obtener la sustitución o reparación del bien.

Su responsabilidad se prolongará por un plazo de dos años desde la entrega del bien. En los bienes de segunda mano, el vendedor y el consumidor podrán pactar un plazo menor que no podrá ser inferior a un año desde la entrega.

2.- DERECHO A LA REPARACIÓN Y SUSTITUCIÓN DEL PRODUCTO NO CONFORME.

Si el producto adquirido no fuera conforme con el contrato, el cliente podrá optar entre exigir la reparación o la sustitución del mismo, salvo que una de estas opciones resulte imposible o desproporcionada. A estos efectos se considerará desproporcionada toda forma de saneamiento que imponga al vendedor costes que, en comparación con la otra forma de saneamiento, no sean razonables, teniendo en cuenta el valor que tendría el bien si no hubiera falta de conformidad, la relevancia de la falta de conformidad y si la forma de saneamiento alternativa se pudiese realizar sin inconvenientes mayores para el Consumidor. Esta reparación y sustitución:

1. Será gratuita para el consumidor.
2. Se llevará a cabo en un plazo razonable y sin mayores inconvenientes para el consumidor.
3. La reparación suspenderá el cómputo del plazo de dos años para manifestar la falta de conformidad del bien hasta la entrega del bien reparado.
4. La sustitución suspenderá el cómputo del plazo de dos años para manifestar la falta de conformidad del bien hasta la entrega del nuevo bien.
5. Si reparado o sustituido el bien, éste sigue sin ser conforme al contrato el consumidor podrá solicitar la resolución del contrato o la rebaja de precio.
6. El consumidor no podrá exigir la sustitución del bien en casos de bienes no fungibles ni tampoco cuando se trate de bienes de segunda mano.
7. El vendedor podrá hacer efectiva esta garantía a través de sus propios medios o de los establecidos al efecto por el fabricante o distribuidor, independiente de la existencia o no de una garantía comercial.

3.- DERECHO A LA REBAJA DEL PRECIO Y RESOLUCIÓN DEL CONTRATO.

La rebaja del precio y la resolución del contrato procederán, a elección del consumidor, cuando éste no pudiera exigir la reparación o la sustitución y en los casos en los que éstas no se hubieran llevado a cabo en un plazo razonable o sin mayores inconvenientes para el consumidor. La rebaja de precio deberá ser proporcional a la diferencia de valor existente entre el valor que el bien hubiera tenido en el momento de la entrega, en el caso de haber sido entregado conforme con el contrato, y el valor que el bien efectivamente entregado tenía en el momento de la entrega. No obstante, la resolución del contrato no procederá cuando la falta de conformidad sea de escasa importancia.

Para desprenderse de este aparato no lo tire directamente a la papelera. Acójase al plan gratuito de recogida selectiva de su comunidad o del punto de venta en el que adquiriera el sustituto de este producto.



ECRON

ASISTENCIA TÉCNICA: 902 507 773